



BETRIEBSANLEITUNG

Multipurpose Contact Output

DC-Relais für den MasterBus



MASTERVOLT
Snijdersbergweg 93,
1105 AN Amsterdam
Niederlande
Tel.: +31-20-3422100
Fax.: +31-20-6971006
www.Mastervolt.com

ENGLISH:	PAGE 1
NEDERLANDS:	PAGINA 5
DEUTSCH:	SEITE 9
FRANÇAIS:	PAGINA 13
CASTÉLLANO:	PÁGINA 17
ITALIANO:	PÁGINA 21

Copyright © 2008 Mastervolt, v 1.3 Dezember 2008

1 ALLGEMEINE INFORMATIONEN

1.1 ANWENDUNG DER BETRIEBSANLEITUNG

Copyright © 2008 Mastervolt. Alle Rechte vorbehalten. Der Inhalt dieses Dokuments darf ohne vorherige schriftliche Genehmigung durch Mastervolt in keiner Form, weder ganz noch teilweise, vervielfältigt, weitergegeben, verbreitet oder gespeichert werden. Diese Betriebsanleitung dient als Richtlinie für einen sicheren und wirkungsvollen Betrieb des *Multipurpose Contact Output*. Bewahren Sie diese Anleitung an einem sicheren Ort auf!

1.2 GARANTIESPEZIFIKATIONEN

Mastervolt garantiert, dass dieses Gerät in Übereinstimmung mit den gesetzlich gültigen Normen und Spezifikationen gebaut wurde. Der Standard-Garantiezeitraum beträgt zwei Jahre. Bei Arbeiten, die nicht in Übereinstimmung mit den Richtlinien, Anweisungen und Spezifikationen

erfolgen, die in dieser Betriebsanleitung zu finden sind, können Schäden auftreten und/oder das Gerät kann nicht seine Spezifikationen erfüllen. Diese Fälle können dazu führen, dass die Garantie nicht mehr gilt.

1.3 HAFTUNG

Mastervolt übernimmt keine Haftung für:

- durch den Gebrauch des *Multipurpose Contact Output* entstandene Folgeschäden;
- eventuelle Fehler in der Betriebsanleitung und sich daraus ergebende Folgeschäden;
- Gebrauch inkonsistent mit dem Zweck dieses Produktes.



VORSICHT!

Niemals das Typenschild entfernen.

2 BETRIEB

2.1 MasterBusfunktionalität

Der Betrieb des Multipurpose Contact Output basiert ausschließlich auf dem MasterBus. Informationen über den MasterBus sowie die Ereignisstruktur des MasterBus erhalten Sie unter www.mastervolt.com. In der folgenden Tabelle sind die Funktionen des Multipurpose Contact Output aufgeführt.

Überwachung	Beschreibung	Einstell. ab Werk	Spektrum
Status	Das Relais kann auf Ein (aktiv) oder auf Standby geschaltet werden.	Standby	Stand by/ Aktiviert
Übersteuern	Ändern Sie den Status des Relais	Standby	Aktiviert/ Standby
Konfiguration	Beschreibung	Einstell. ab Werk	Spektrum
Sprache	Einstellung der Menü-Sprache des Inverter Interface.	English	Siehe Spezifikationen
Gerätename	Jeder gewünschte Name mit maximal 12 Zeichen.	DC Relay	Max. 12 Zeichen
Puls (1 Sek.)	Option für einen Startpuls von 1 Sekunde, der für einige Generatoren benötigt wird	Aus	Aus, Ein
Minimum Laufzeit	Option für eine Mindestlaufzeit	Aus	Aus, Ein
Minimum Laufzeit	Einstellung der Mindestlaufzeit, falls ausgewählt	15 Minuten	15 min-45 Tage
Maximum Laufzeit	Option für eine maximale Laufzeit	Aus	Aus, Ein
Maximum Laufzeit	Einstellung der maximalen Laufzeit, falls ausgewählt	8 Stunden	15 min-45 Tage

2.2 CSI für ChargeMaster

Der Multipurpose Contact Output kann benutzt werden als CSI (Charger Status Interface) für den ChargeMaster, schaltend bei einem Fehler des Ladegeräts. CSI-Konfiguration findet statt beim ChargeMaster unter Configuration/ Events:

Event source	Event target	Event command	Event action
Failure	DC Relay	Activate	Copy
On	DC Relay	Activate	Inverted copy

3 EG-KONFORMITÄTSERKLÄRUNG

Dieses Produkt stimmt überein mit der Bestimmung der EMC-Richtlinie 89/336/EEC der EG und den Ergänzungen 92/31/EEC, 93/68/EEC.

Es wurden die folgenden harmonisierten Normen zugrunde gelegt:

Generische Emissionsnorm: EN 50081-1:1992

Generische Immunitätsnorm: EN 50082-1:1997

Niederspannungs-Richtlinie: 2006/95/EC



4 BEISPIELE

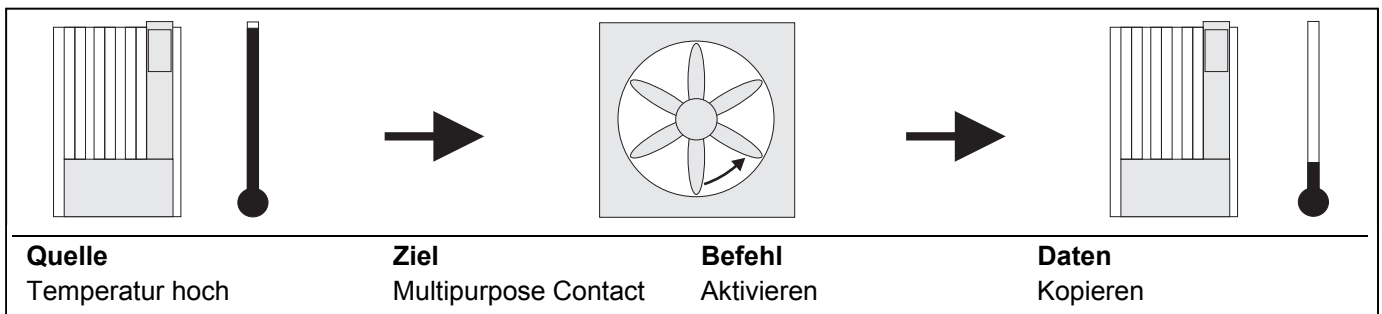

Ort der Konfiguration: Mass-Ladegerät, Kontrollen des Multipurpose Output: Lüfter

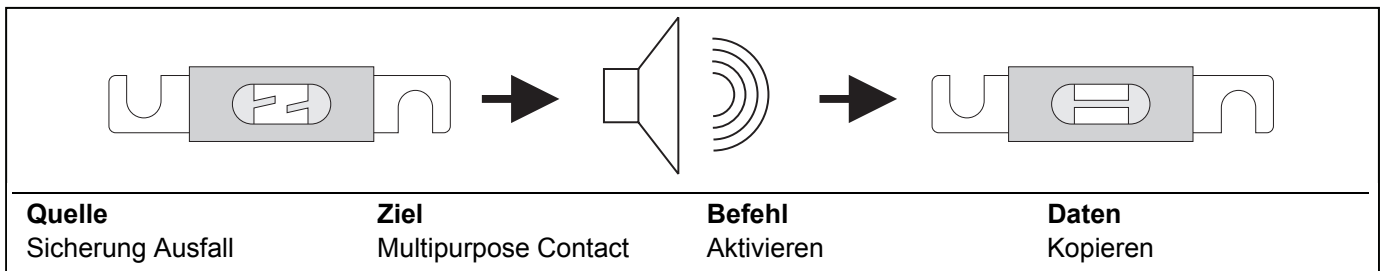

Ort der Konfiguration: DC Distribution, Kontrollen des Multipurpose Output: Buzzer

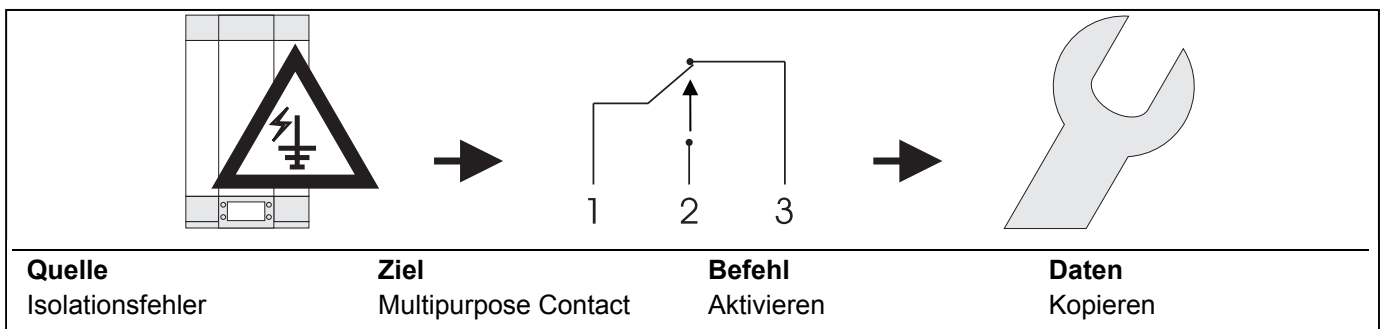

Ort der Konfiguration: Sunmaster XS, XL Sortiment, Kontrollen des Multipurpose Output: Stromversorgung

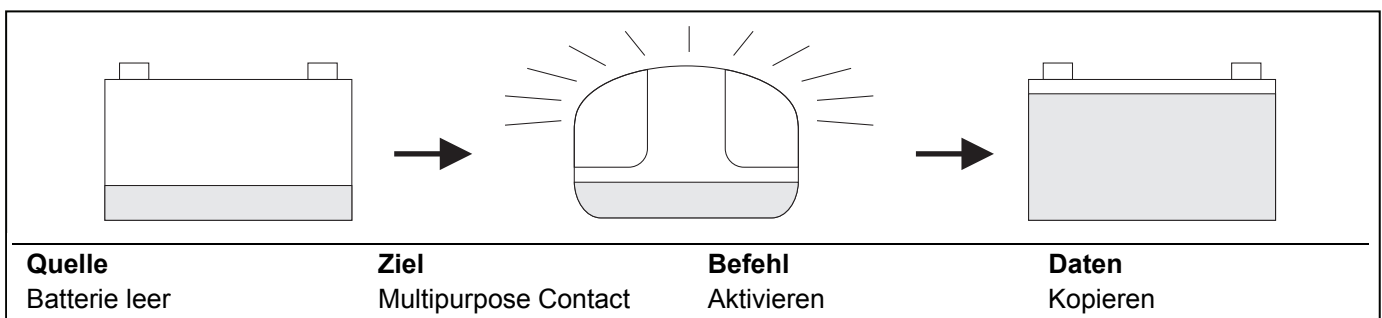

Ort der Konfiguration: MasterShunt, Kontrollen des Multipurpose Output: Generator

5 INSTALLATION

Setzen Sie die MasterBus-Kabel ein, schließen Sie dann die Relais-Kabel an den Eingang und die Ausgänge der Schraubenklemme gemäß der Abbildung weiter unten an.

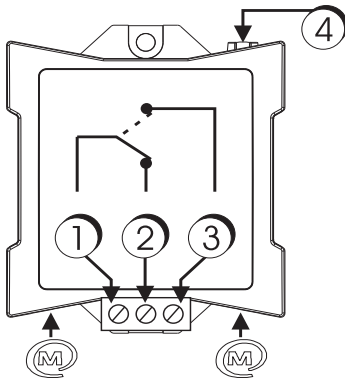

1. Eingang
2. Ausgang normalerweise geschlossen
3. Ausgang normalerweise offen
4. Kommunikation LED, leuchtet auf, wenn der Status "aktivieren" ist

 MasterBus-Anschluss

Funktion:

Standby: 1 ist an 2 angeschlossen,

Aktiv: 1 ist an 3 angeschlossen,

Maximaler Relais-Strom: 1A.

Übersicht und Funktionsschema des Multipurpose Contact Output

6 SPEZIFIKATIONEN

Modell:	Multipurpose Contact Output
Artikelnummer:	77030500
Mitgeliefert:	Klemmschraube, MasterBus-Kabel, MasterBus-Abschlussvorrichtung, Betriebsanleitung
Funktion des Gerätes:	Durch den MasterBus kontrollierter Multipurpose Contact Output
Potenzialfreier Kontakt	1:C, 2:NC – 1A / 30 V DC, 3:NO
Verfügbare Sprachen:	English, Nederlands, Deutsch, Français, Castellano, Italiano, Norsk, Svenska, Suomi, Dansk
Stromverbrauch:	144 mW
MasterBus Powering:	Nein
Din-Schienen-Montage:	Ja, Din-Schiene 30 mm [1,2 inch]
Schutzgrad:	IP 21
Abmessungen:	66 x 78 x 32 mm [2,6 x 3,1 x 1,3 Inch]; siehe Zeichnung weiter unten
Gewicht	Ungefähr 80 g [0,18 lb]

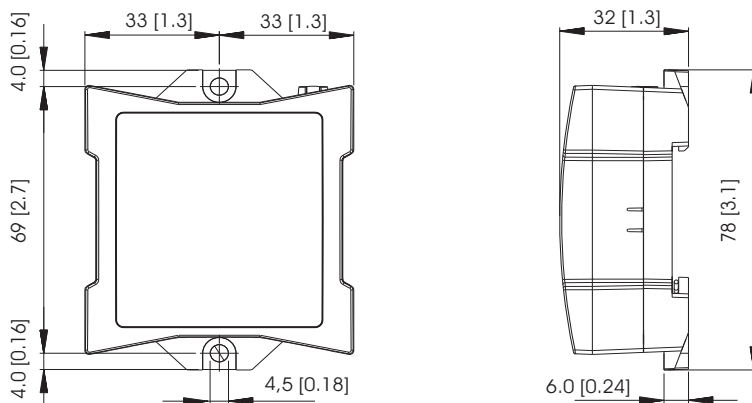

Dimensionen in mm [inch]

MASTERVOLT

Snijdersbergweg 93, 1105 AN Amsterdam, Niederlande

Tel : + 31-20-3422100

Fax : + 31-20-6971006

Email : info@mastervolt.com